

Conoce tu router WiFi



educastur)))



Puedes completar la información que aquí se recoge con la documentación que acompaña al dispositivo en su caja.

Tu router WiFi, también llamado **MiFi**, permite compartir de forma sencilla una conexión 4G con cualquier dispositivo que disponga de WiFi integrado (PC, portátil, tableta).

alcatel
LINK
ZONE

Podrás conectarte con tus compañeras y compañeros de clase y acceder a la formación online de tu centro educativo. Es el dispositivo perfecto para aprender mientras estés en casa.

En esta guía te invitamos a conocerlo y a usarlo apropiadamente.

Introduce la tarjeta Micro SIM

Si la tarjeta no viniese ya dentro del dispositivo, deberás empezar por ahí.

1

Coloca la punta de tus dedos pulgares en la ranura al mismo tiempo y desliza la tapa hacia afuera para abrirla.

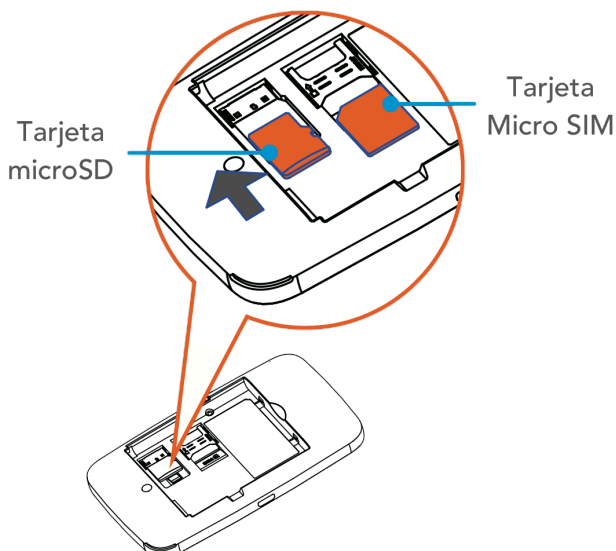
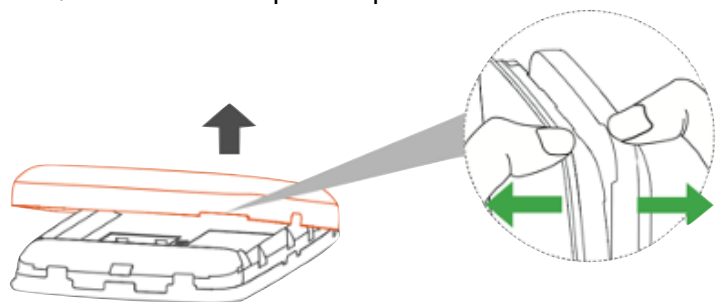

2

Hay dos ranuras, una para una tarjeta microSD (no incluida) y otra para la tarjeta Micro SIM. Sigue las marcas y flechas para insertar la Micro SIM en la ranura correcta abriendo previamente el protector metálico y cerrándolo a continuación.



Conoce tu router WiFi

3 Introduce la batería. Deslízala con cuidado hacia adelante y hacia abajo.

4 Anota el nombre de tu WiFi y la contraseña de acceso. La encontrarás en el interior de la tapa trasera.

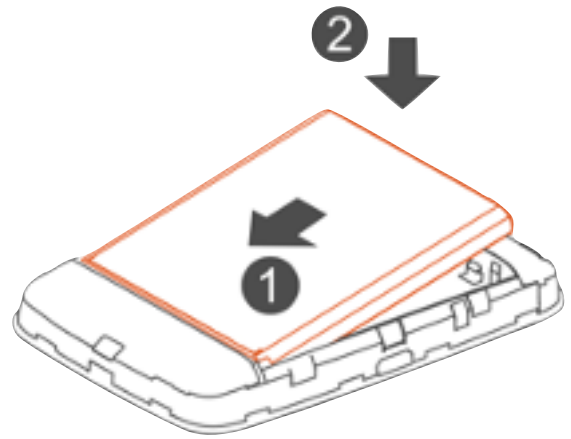

El nombre de la WiFi aparecerá junto a este icono o a continuación de las siglas **SSID**.



La contraseña de acceso aparecerá junto a este icono o a continuación de las palabras **Key**, **Password** o **Contraseña**.

Enciende tu router WiFi

1 **Conecta el equipo a la toma de corriente**

Utiliza el cable USB a micro USB y el cargador que viene en la caja. Conecta el extremo USB al cargador y este a la toma de corriente en la pared. Conecta el extremo micro USB al conector de micro USB del router que se encuentra en uno de los laterales.

2 **Enciende el equipo**

Pulsa el botón de encendido que se encuentra en el lateral del dispositivo durante 3 segundos. Si necesitas apagarlo se hace de la misma manera.

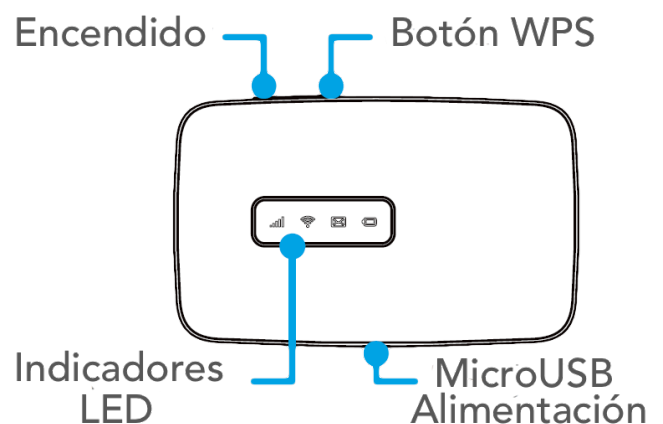

Conoce tu router WiFi

Conéctate a tu nueva WiFi

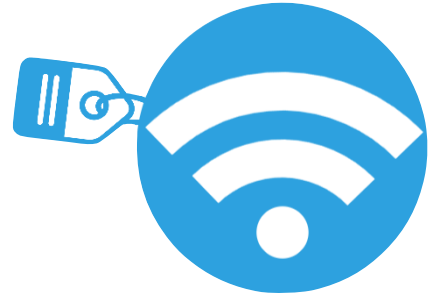

1

Selecciona en tu dispositivo tu nueva WiFi

Utiliza el gestor del WiFi del dispositivo para seleccionar el nombre de la red WiFi .

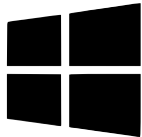

En un **PC con Windows** haz clic con el botón derecho en **Conexiones de red inalámbricas** en la barra de tareas y selecciona para ver las redes disponibles. Selecciona el nombre de tu WiFi en la lista de redes disponibles.



En un **ordenador Mac** haz clic con el ratón en el icono de red inalámbrica en la barra de menú para ver las redes disponibles y selecciona el nombre de tu WiFi en la lista de redes disponibles.



En un **dispositivo iOS** ve a **Ajustes > Wi-Fi** y selecciona el nombre de tu WiFi en la lista de redes disponibles.



En un **dispositivo Android** ve **Ajustes > Conexiones de red inalámbricas > Ajustes Wi-Fi** y selecciona el nombre de tu WiFi en la lista de redes disponibles.

1

Introduce la clave de la WiFi cuando se te solicite la clave de seguridad

En el paso 4 tras insertar la tarjeta SIM apuntaste la contraseña. Escríbela con cuidado para no equivocarte. Presta atención a las mayúsculas y a los números.



Conoce tu router WiFi

Interpreta los indicadores LED



Indicador de red

El LED es **azul** cuando está conectado a Internet o parpadea cuando no hay conexión.

El LED es **rojo** cuando no hay red, servicio o tarjeta SIM.



Indicador WiFi

El LED es **azul** cuando la conexión WiFi está activa.



Indicador SMS

El LED es **azul** cuando recibe un mensaje nuevo o **parpadea** cuando la bandeja de entrada está llena.



Indicador de la batería

El LED es **rojo** cuando la batería se está agotando.

El LED es **azul** y **parpadea lentamente** cuando esté en uso.

El LED es **azul** y **parpadea rápidamente** cuando se está cargando.

El LED es **azul** cuando está cargado completamente.



Consulta la documentación del dispositivo para más detalles.

Utiliza tu router WiFi con inteligencia

Aprovecha bien tus datos

Tu tarjeta SIM incluye **60 GB de datos mensuales** durante 3 meses.

Pueden parecer muchos, pero las páginas web y los recursos y servicios educativos que deberás usar en las tareas que te asigne tu centro educativo pueden llegar a ser muy voraces.

Utiliza inteligentemente y con criterio estos datos que vienen con tu MiFi para no quedarte sin ellos para las tareas educativas que tu profesorado te asigne.



Conoce tu router WiFi

Accede a Internet

Ahora ya puedes navegar por Internet usando el navegador integrado en tu dispositivo portátil y acceder a todos los recursos educativos que tu profesorado pone a tu alcance.

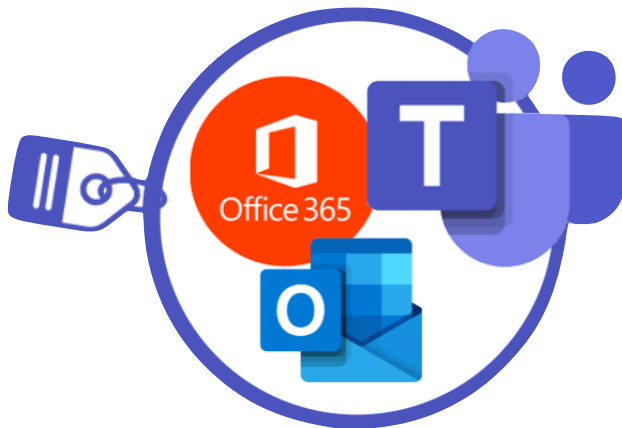

Entra en Office 365 online

Microsoft Office 365 es una organización que engloba a toda la comunidad educativa asturiana. Su variedad de aplicaciones conforma un entorno digital integrado de comunicación y trabajo colaborativo: correo, chat, reuniones, documentos, multimedia, videoconferencia, tareas...

Puedes trabajar con Office 365 directamente desde el navegador web desde la dirección web **office.com** introduciendo tus credenciales de Office 365 de Educastur.

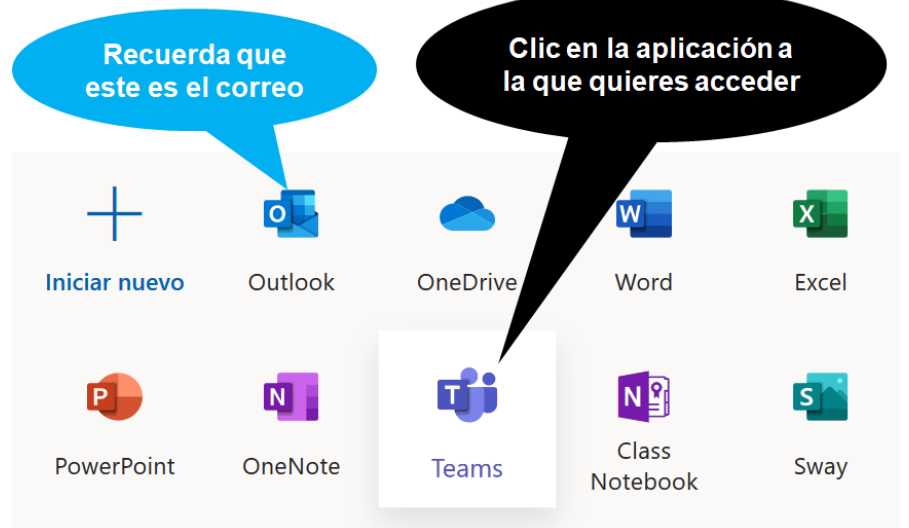

También puedes hacer clic en el icono de Office 365 desde la página de Educastur **www.educastur.es**

Puedes encontrar más información en sobre los servicios de Office 365 de Educastur en: **alojaweb.educastur.es/web/abierto24x7/servicios/365**



Conoce tu router WiFi

Más información

Puedes encontrar más información sobre los servicios, recursos educativos y ayuda para facilitar la continuidad de la actividad educativa no presencial durante el cierre de los centros asturianos a causa del COVID-19 en el sitio **abierto 24x7** de Educastur.

abierto 24x7

alojaweb.educastur.es/web/abierto24x7

Soporte de equipos

Dotación portátil ThinkPad Yoga y router inalámbrico (MiFi)

alojaweb.educastur.es/web/abierto24x7/ayuda/equipos



Campus Aulas Virtuales y FP Distancia

Acceso con cuenta Educastur.

Aulas Virtuales

aulasvirtuales.educastur.es

FP Distancia

fpdistancia.educastur.es



Cuentas de acceso a servicios

Cuenta Educastur: intranet, Aulas Virtuales, FP Distancia

Cuenta 365: Correo, Teams, apps en la nube

alojaweb.educastur.es/web/abierto24x7/cuentas/alumnado



educastur)))



GOBIERNO DEL PRINCIPADO DE ASTURIAS

CONSEJERÍA DE EDUCACIÓN